

GATEBOX



MANUAL DE CONFIGURACIÓN GATEBOX

Correo electrónico:
info@motorespersianas.com

Tel.: +34 93 100 59 75
+34 91 091 76 89

Dirección: C. Ferrocarrils Catalans 43, local. 08038 Barcelona

QUÉ ES Y PARA QUÉ FUNCIONA?

Blebox gatebox es un controlador integrado de puertas batientes, de garaje y correderas compatible con la mayoría de puertas y portones enrollables eléctricos en el mercado. Puede compartir el acceso a muchas personas la familia, el jardinero, etc. No requiere módulos adicionales, sin cargos ocultos. Puedes controlar varias puertas desde una sola aplicación. Usando la aplicación gratuita wBox puedes controlar dispositivos en tu casa, el jardín o la empresa, tanto dentro de su alcance, como así también desde cualquier parte del mundo, sólo se necesita una red doméstica de WiFi.

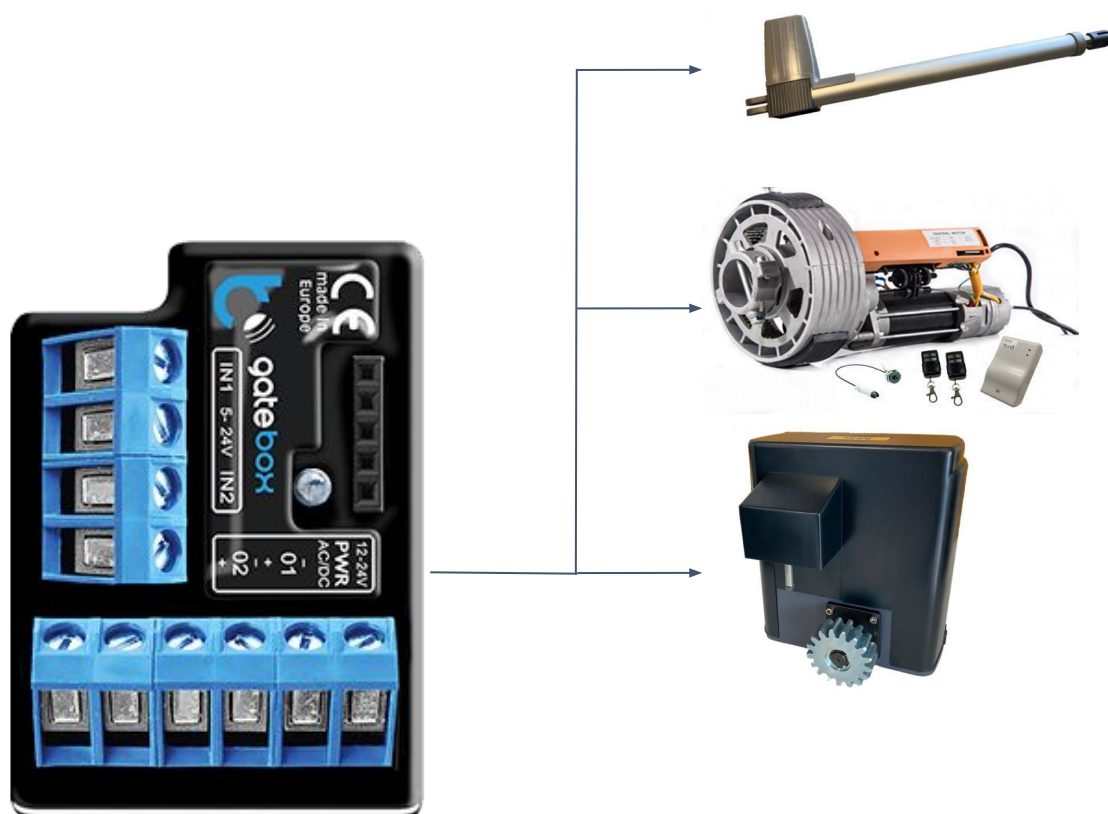

ESPECIFICACIONES TÉCNICAS

| Especificación | Dato |
|-------------------------|---|
| Voltaje | 230V |
| Consumo | Menos de 1W |
| Número de entradas | 2 |
| Tipo de entradas | Colector abierto |
| Número de salidas | 2 |
| Tipo de salidas | Lógicas |
| Voltajes de las salidas | 12-24V AC/DC |
| Polarización de salidas | Sí, automáticamente |
| Material | Caja de conexiones superficial, controlador recubierto de una composición de poliuretano que no contiene halógenos, ignífugo de clase térmica B (130 ° C) |
| Protección | IP20 |
| Max. corriente | 20mA |
| Temperatura de trabajo | De -20°C a 50°C |
| Montaje | Con tornillos, taco de pared o cinta adhesiva de doble cara |

| | |
|---------------------------|---|
| Transmisión | Bidireccional |
| Frecuencia de transmisión | 2.4Ghz |
| Comunicación estándar | Wi-Fi |
| Aislamiento galvánico | Sí. óptico |
| controlable con | Apple iPhone, Apple iPad, iPad Mini, Android, ordenadores y dispositivos móviles. |
| Cifrado | WPA2-PSK y cifrado autenticado (AEAD) |

MEDIDAS DE SEGURIDAD

No conectar a cargas con una potencia superior a la permitida.

Conectar según lo indicado en el esquema del manual. La conexión incorrecta puede ser peligrosa, causar daños en el controlador y anular la garantía.

PELIGRO: ¡Peligro de muerte por descarga eléctrica! Incluso, con el dispositivo apagado, las salidas pueden tener tensión. Todos los trabajos de montaje SIEMPRE deben ser realizados con el circuito de alimentación desconectado.

La instalación del dispositivo a una red eléctrica que no cumple con los requisitos de calidad definidos por la norma PN-EN 50160 tendrá como consecuencia la pérdida de la garantía.

¡Atención! La ausencia de dispositivos de seguridad conectados al controlador, tales como una barrera infrarroja y una barra de presión o un dispositivo de señal de advertencia, pueden ocasionar daños a la salud y la propiedad.

La conexión del controlador debe ser llevada a cabo sólo por personas con la licencia de electricista correspondiente

ESQUEMA DE CONEXIÓN



DIAGRAMA DE CONEXIÓN CON PANELES DE CONTROL MAS COMUNES:



INSTRUCCIONES BÁSICAS

Antes de instalar el controlador, desconecte la tensión suministrada al circuito. Recuerde que todo el trabajo de instalación debe hacerse con la fuente de alimentación desconectada (desconectar el fusible de la instalación de la red eléctrica o el cable de alimentación desde la toma). El controlador debe ser instalado en un lugar protegido de las condiciones ambientales adversas. Tenga en cuenta que los elementos metálicos (cables, caños, partes de la carcasa) afectan negativamente al alcance del dispositivo, y por lo tanto a la comodidad de usuario. Al conectar los cables, asegúrese de que el aislamiento a lo largo de toda la longitud del cable no esté dañado. La instalación correcta debe garantizar que todos los elementos conductores estén protegidos contra contactos accidentales o cortocircuitos, lo que puede provocar una descarga eléctrica o daños al dispositivo. Familiarícese con el diagrama y luego proceda a instalar el controlador. Preste especial atención a la designación de los conectores del controlador. Tenga cuidado de que la tira de pines no se mueva durante el montaje del panel. Luego de asegurarse de que el dispositivo esté conectado de acuerdo con el esquema, encienda el dispositivo conectándolo a la fuente de alimentación (encendiendo el fusible de la instalación de la red eléctrica o el cable de alimentación a la toma). Si la puerta controlada tiene un motor inusual que no se somete al procedimiento de calibración automática, configure el "límite de tiempo en segundos" para definir el tiempo máximo de movimiento que la puerta necesita para ir de una posición final a la otra: esto es el tiempo en que el controlador de voltaje al motor. No se recomienda desactivar el límite de tiempo del movimiento. En el caso de que se haya realizado la calibración automática, se puede dejar el valor sugerido. Familiarícese con la pantalla de control: hacer clic en el ícono de la puerta ubicada en el centro, causará la siguiente acción en el diagrama: subir, parar, bajar, parar. Si la puerta está calibrada, el borde alrededor de ella muestra la posición su actual: el relleno total con azul significa la posición cerrada, el relleno total con gris la posición abierta.

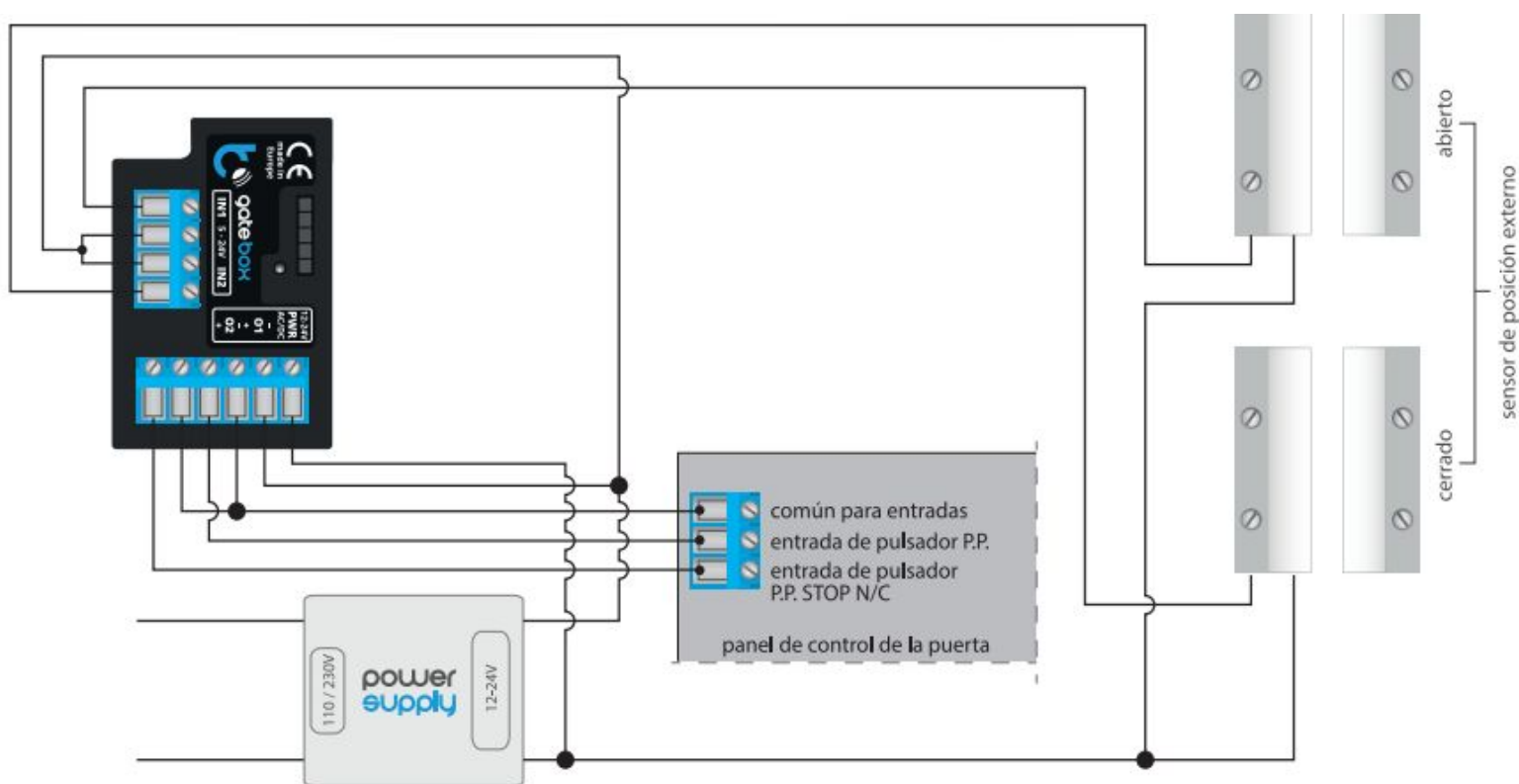
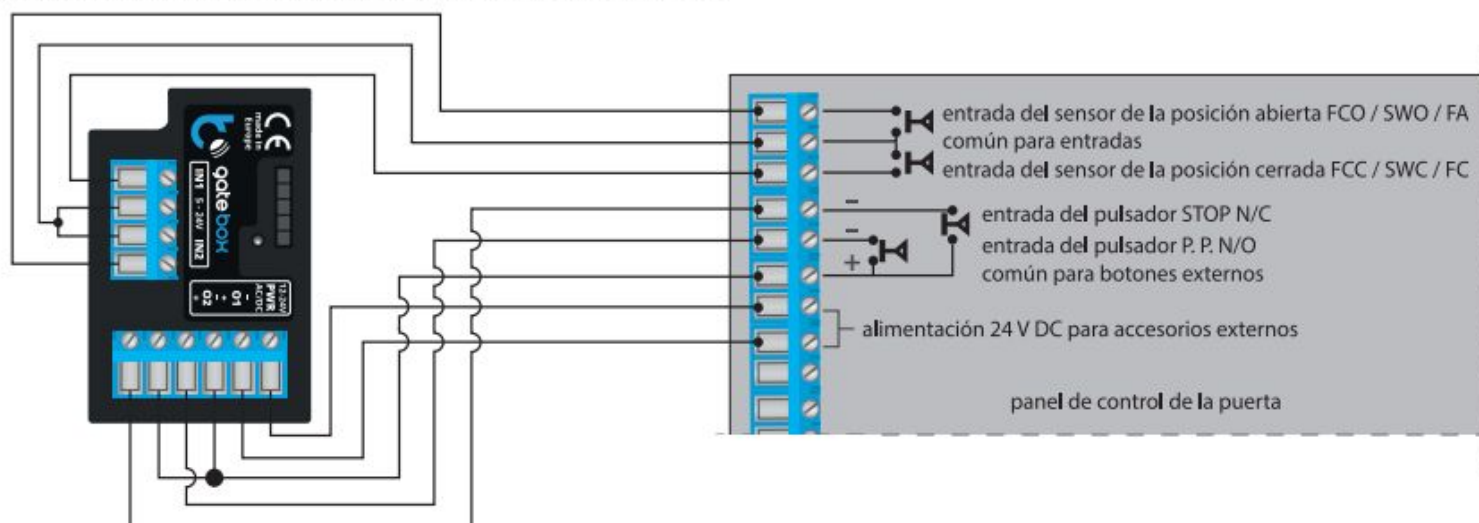
CONTROL DESDE LA APLICACIÓN WBOX

1.1

Después de iniciar la aplicación wBox, se le pedirá que inicie sesión o cree una cuenta nueva.

Puede crear una cuenta **BleBox** o iniciar sesión con su cuenta de **Google**, **Facebook** o **Apple**.

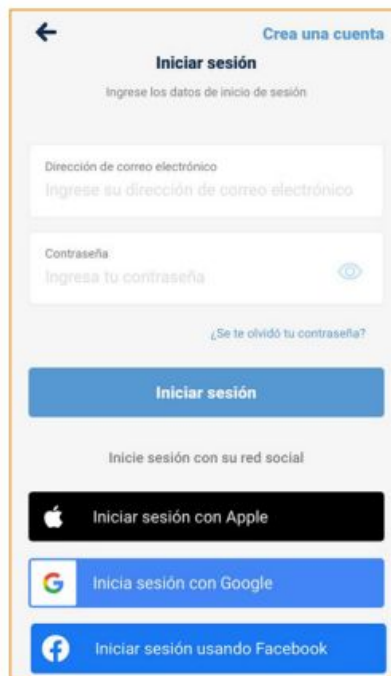

Puede continuar sin iniciar sesión (dedicado a instaladores para una única conexión con el controlador), pero las funcionalidades de la aplicación serán limitada.

Recomendamos encarecidamente crear una cuenta o iniciar sesión.

1.2 Cómo utilizar la aplicación wBox - Tutorial de la aplicación wBox

1.2



Después de iniciar sesión, aparecerá automáticamente el tutorial de wBox.

Si no ve el tutorial, haga clic en „Menú”, ☰ y luego en „Cómo utilizar”.

2.1 Conecta el teléfono con el controlador BleBox.

Versión iOS

iOS



Apague la red celular / datos móviles en su teléfono.



Seleccione la configuración de WiFi en su teléfono y encienda WiFi.



Conéctese a la red WiFi, emitida por el controlador, p-ej. „dispositivo-xxxxxxxx”, donde xxxxxxxxxxx es un número único del controlador.

Versión de Android



¡Conectado!



Algunos teléfonos pueden informar „Es posible que Internet no esté disponible”; esto es normal, continúe usando esta red WiFi.

Luego de conectar a la red de WiFi del controlador BleBox, vuelva a la aplicación wBox

Versión A

Utilice el botón „+ Agregar dispositivo a la cuenta” para agregar el dispositivo a su cuenta. Ahora te conviertes en el propietario del dispositivo.

1



¡Listo!

Ha agregado el dispositivo a su cuenta. Luego „Ir a la configuración de WiFi”.

* Si no apareció el mensaje o hizo clic en „Cancelar”, vaya a la versión B (página 5).

2



¡Recuerde!

El propietario del dispositivo tiene derecho a conceder y revocar el acceso al dispositivo a otros usuarios.

Seleccione su red WiFi doméstica de la lista y conéctese a esa red.

3



Estado del cliente WiFi: ¡conectado!

El controlador BleBox está conectado a la red doméstica.

Resto del manual: - página 6, p.2.3

5



Ingrese la contraseña de WiFi de su hogar, luego haga clic en „Conectar”.

4



Versión B

Si no recibió un mensaje después de agregar el dispositivo a su cuenta, o si hizo clic en „Cancelar”, vaya a la configuración de su red WiFi. Seleccione „Controla este dispositivo”.



Busque y haga clic en el icono de configuración.



Haga clic en „Conexión”.



Seleccione su red WiFi doméstica de la lista para conectar el controlador con esta red.

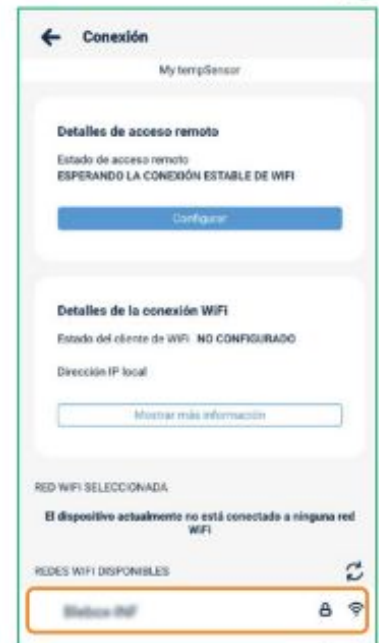

¡Recuerde!

El propietario del dispositivo tiene derecho a conceder y revocar el acceso al dispositivo a otros usuarios.

Estado del cliente WiFi: **Conectado**

El controlador BleBox se ha conectado a la red WiFi de su hogar.



Ingrese la contraseña de WiFi de su hogar, luego haga clic en „Conectar”.

2.3

Deshabilite o establezca una contraseña para la conexión del servicio.



Haga clic en el icono de configuración .



Ir a la sección **„Conexión de servicio (AP)“**



Aquí puede **deshabilitar el punto de acceso** o **establecer una contraseña** para el AP para evitar el acceso no autorizado.

¡Eso es todo!

Para obtener más información sobre un dispositivo específico, consulte los manuales de usuario.

Si desea compartir el dispositivo configurado con otro miembro de la familia, continúe.

3.1 Agregar controlador configurado usando otro teléfono inteligente.

Busque el icono „+“ en la parte superior de la pantalla.

1



Haga clic en „Agregar un nuevo dispositivo“.

2



Seleccione „Agrega dispositivo ya conectados a la red WiFi“.

3

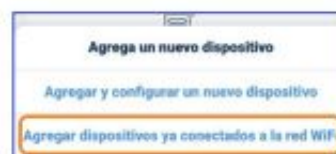

Haga clic en „Terminar“, se agregarán los controladores.

6

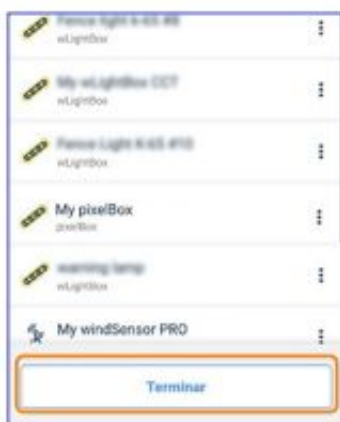

Seleccione el dispositivo que desea agregar a su cuenta i presione „Guardar“

5



Seleccione „Buscar dispositivos“ para dispositivos y espere a que se complete el escaneo.

4

Tenga en cuenta que debe estar conectado a la misma red WiFi que el controlador BleBox.



¡Eso es todo!

Puede volver al tablero o agregar controladores a una casa específica.

3.2 Compartir controladores por correo electrónico.

Utilice la opción „Gestión de compartir” en el menú de la  aplicación wBox.

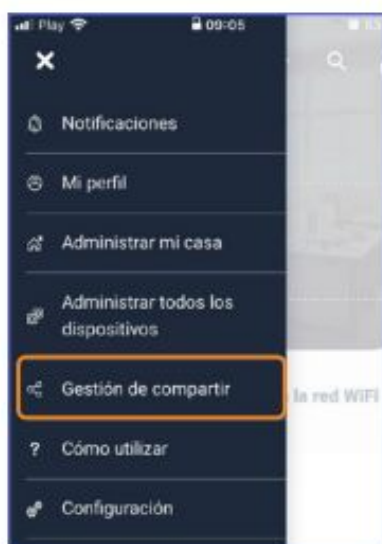

Utilice la opción de compartir μ Portal <https://portal.blebox.eu>





M&B